

evolar

Handbuch für tragbare Klimaanlage und Fernbedienung

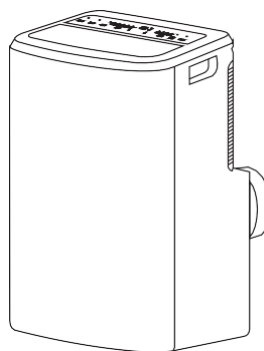

EVO-3008CH

Englisch: 2-24

Niederländisch: 25-47

Inhalt

Klimaanlage

- 2 Sicherheitsvorkehrungen
- 4 Wichtig
- 5 Teile Beschreibung
- 6 Zubehör
- 7 Systemsteuerung

9 Betrieb

- 11 Installation
- 14 Wartung
- 17 Fehlerbehebung
- 18 WEEE-Warnung
- 18 Kältemittel Gas

Fernbedienung der Klimaanlage

- 19 Tastenbeschreibung
- 23 Nutzung
- 24 Batterien einbauen

Sicherheitsvorkehrung

Ihre Sicherheit und die Sicherheit anderer ist sehr wichtig. Wir haben in diesem Handbuch und auf Ihrem Gerät viele wichtige Sicherheitshinweise gegeben. Lesen und befolgen Sie immer alle Sicherheitsanforderungen.











WARNING This symbol indicates the possibility of death or serious injury.



CAUTION This symbol indicates the possibility of injury or damage to property only.



WARNUNG

-  Dieses Gerät kann von jeder Person ab 8 Jahren verwendet werden. Personen mit eingeschränkten körperlichen, sensorischen oder geistigen Fähigkeiten oder einem Mangel an Erfahrung und Wissen müssen beaufsichtigt oder in die sichere und korrekte Verwendung dieses Geräts eingewiesen werden.
-  Kinder sollten nicht mit dem Gerät spielen. Reinigung und Benutzerwartung sollten nicht von Kindern ohne Aufsicht durchgeführt werden.
-  Der elektrische Anschluss dieses Geräts muss gemäß den örtlichen Vorschriften erfolgen.
-  Um mögliche Stromschläge zu vermeiden, muss ein Fehlerstromschutzschalter mit Nennleistung installiert werden.
-  Installieren Sie die Klimaanlage nicht an einem Ort, an dem brennbare Gase oder Flüssigkeiten vorhanden sind. Es könnte einen Brand verursachen.
-  Wenn das Netzkabel beschädigt ist, muss es vom Hersteller oder seinem Kundendienst oder einer ähnlich qualifizierten Person ersetzt werden.
-  Die Spezifikation der Sicherung ist AC250V T3.15AL.
-  Die Spannung sollte im Bereich von 220-240 V liegen. Das Gerät sollte gemäß den nationalen Verkabelungsvorschriften installiert werden. Der Stecker sollte nach der Installation leicht zugänglich sein. Wenn die Sicherung auf der

Geräte Platine defekt ist, ersetzen Sie sie bitte durch den Typ F3,15A/250V.



Stecken Sie keine Finger oder andere Gegenstände in den Luftauslass oder die Lufteinlässe, da sich der Ventilator mit hoher Geschwindigkeit dreht und Verletzungen verursachen kann.



Berühren Sie nicht die schwingenden Windfahnen.

Es besteht die Gefahr, dass Sie sich die Finger einklemmen und die Antriebswelle der Windfahnen beschädigen.



Versuchen Sie nicht, die Klimaanlage selbst zu reparieren.

Alle Reparaturarbeiten müssen von einem voll qualifizierten Techniker mit den entsprechenden Akkreditierungen durchgeführt werden.



Nicht bei Gewitter Wetter betreiben. Bitte schalten Sie den Hauptstromversorgungsschalter aus, um Schäden am Gerät zu vermeiden.



Verwenden Sie keine flüssigen oder ätzenden Reinigungsmittel. Reinigen Sie das Gerät sorgfältig und spritzen Sie kein Wasser oder andere Flüssigkeiten darauf, da sonst die Kunststoffteile beschädigt werden und ein Stromschlag verursacht werden kann.

Reinigen Sie das Gerät sorgfältig und spritzen Sie kein Wasser oder andere Flüssigkeiten darauf, da sonst die Kunststoffteile beschädigt werden und ein Stromschlag verursacht werden kann.



Betreiben Sie das Gerät nicht in Nassräumen wie Badezimmern und Waschküchen.



VORSICHT



Keine Kaltluft anwenden über einen längeren Zeitraum an den Körper.



Mach sauber Reinigen Sie die Klimaanlage mit einem weichen, trockenen Tuch.



Nicht Verwenden Sie chemische Lösungsmittel, Insektizide oder brennbare Spray Materialien, die die Klimaanlage beschädigen. Nicht Sprühen Sie Wasser direkt auf das Gerät.



Bei starker Verschmutzung des Luftfilters verringert sich die Kühl- bzw. Heizleistung. Bitte reinigen Sie den Luftfilter regelmäßig.

Wichtig

- Der Raum für die Installation, Nutzung, Reparatur und Lagerung dieser Klimaanlage sollte größer als 12 m² sein.
- Wenn das Klimagerät in einem unbelüfteten Raum installiert, verwendet oder gelagert wird, stellen Sie sicher, dass keine Ansammlung möglicher Kältemittel Gaslecks entsteht, da Brand- oder Explosionsgefahr bestehen könnte, wenn das Kältemittel mit elektrischen Heizgeräten, Öfen oder anderen Geräten in Kontakt kommt Zündquellen.
- Dieses Gerät ist nicht für die Verwendung durch Personen (einschließlich Kinder) mit eingeschränkten physischen, sensorischen oder geistigen Fähigkeiten oder mangelnder Erfahrung und Wissen bestimmt, es sei denn, sie werden von einer für ihre Sicherheit verantwortlichen Person beaufsichtigt oder in die Verwendung des Geräts eingewiesen. Kinder sollten beaufsichtigt werden, um sicherzustellen, dass sie nicht mit dem Gerät spielen.
- Die Spezifikation der Sicherung ist auf der Leiterplatte aufgedruckt, z. B.: AC 250 V/5 A
- Berühren Sie das Gerät nicht mit nassen oder feuchten Händen oder barfuß.
- Ziehen Sie das Gerät nicht am Kabel.
- Entfernen Sie keine Teile des Geräts, es sei denn, Sie werden von einem autorisierten Techniker dazu aufgefordert.
- Bewegen Sie das Gerät nicht, es sei denn, die Stromversorgung wurde unterbrochen und das Netzkabel ist an der Netzkabel Schnalle befestigt.
- Betreiben Sie das Gerät nicht mit einem beschädigten Stecker oder einer lockeren Steckdose.
- An ein Gerät angeschlossene Kanäle dürfen keine Zündquelle enthalten.
- Die Klimaanlage muss in aufrechter Position gelagert und transportiert werden, sonst kann es zu Schäden an der Kompressoreinheit kommen. Warten Sie im Zweifelsfall mindestens 24 Stunden zwischen der Installation und der Verwendung des Geräts.

Teilebeschreibung

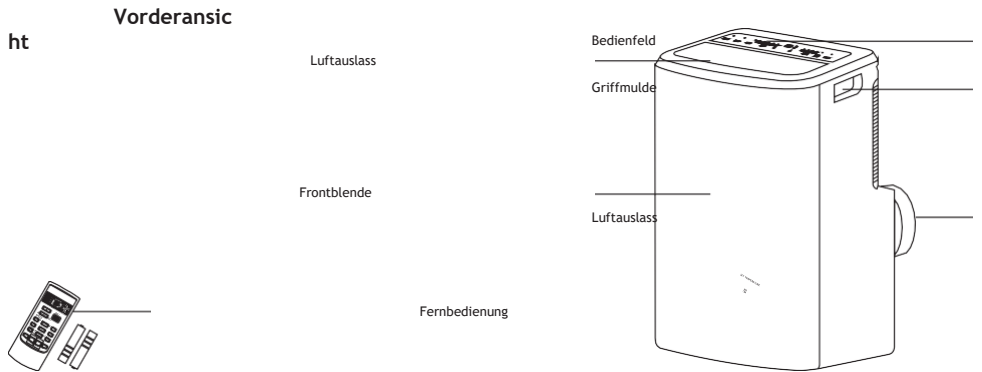



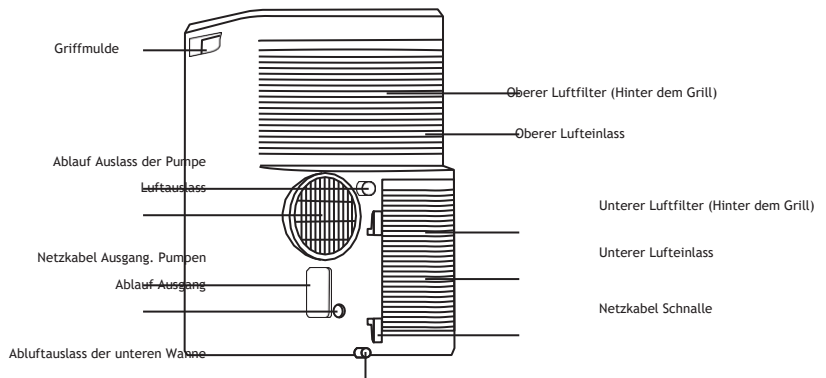







Rückansicht

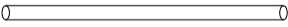

Notiz: Die Beschreibungen in dieser Bedienungsanleitung können geringfügig von den Werbeinformationen und dem tatsächlichen Gerät abweichen. Bitte beziehen Sie sich auf das tatsächlich gekaufte Gerät. Der Arbeitstemperaturbereich der Klimaanlage liegt zwischen 16 und 35 °C im Kühlmodus; 5-27°C im Heizmodus.

Zubehör

Teile	Teilename	Menge
	Exhaust hose Adaptor and Adaptor B (flat mouth or round mouth: depending on models)	1
	Window Slider Kit and	1
	Type A Screws	2
	Type B Screws	6
	Security bracket	1
	Type A foam seal (adhesive)	2
	Type B foam seal (non-adhesive)	1
	Adaptor B (round mouth) (#), Wall exhaust Adaptor	1
	Drain hose	1
	Remote control and	1

Einige Modelle ohne optionale Teile (#)

Notiz: Bitte wählen Sie die Taste auf der Fernbedienung entsprechend den zugehörigen Funktionen auf dem Display aus. Zusätzliche Tasten sind möglicherweise ungültig.

Bedienfeld

Lüfter

- AUTO
- HIGH - Anzeige für hohe Geschwindigkeit
- MED - Anzeige mittlerer Geschwindigkeit
- NIEDRIG - Anzeige für niedrige Geschwindigkeit

Modus

- AUTO
- COOL - Kühlanzeige
- HEAT - Heizanlage (Gerät vom Typ Kaltwind ohne diese Anzeige)
- DRY - Entfeuchtungsanlage
- FAN - Lüfter Anzeige

Zusatzfunktionen

- TIMER - Zeitanzeige
- SLEEP - Schlaf Anzeige
- SWING - Swing-Anzeige

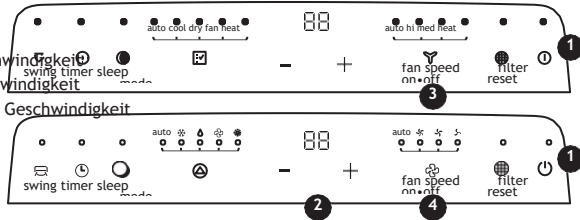

Notiz: Dieses Symbol gilt für alle Tasten und das Display. Basismodelle verfügen möglicherweise nicht über alle Funktionen und Modi.

Funktionstasten

- 1 **Taste.** Drücken Sie diese Taste, um das Gerät zu starten oder zu stoppen.
- 2 **„-“ oder „+“ Taste.** Drücken Sie „-“ oder „+“-Taste, um die Raumtemperatur zu verringern oder zu erhöhen. Drücken Sie „-“ Und „+3 Sekunden lang gleichzeitig, um zwischen Celsius und Fahrenheit zu wählen.
- 3 **Taste.** Jedes Mal, wenn Sie diese Taste drücken, wird ein Modus in einer Reihenfolge ausgewählt, die von AUTO > KÜHLEN > ENTFEUCHTEN > VENTILATOR > HEIZEN reicht.
- 4 **Taste.** Mit dieser Taste wird die Lüftergeschwindigkeit in der Reihenfolge AUTO > HOCH > MITTEL > NIEDRIG“ eingestellt.

Die Betriebszeit des Geräts hat 250 Stunden erreicht, die Filter-Reset-Anzeigeleuchte leuchtet auf und bedeutet, dass der Luftfilter gereinigt werden sollte. Nach der Reinigung können Sie die Taste drücken Wenn Sie die Taste drücken, erlischt die Filter-Reset-Kontrollleuchte und die Laufzeit wird gelöscht.

Wenn Sie nicht drücken Drücken Sie die Taste, wenn die Filter-Reset-Anzeigeleuchte aufleuchtet. Die Anzeigeleuchte leuchtet immer, es sei denn, das Gerät ist ausgeschaltet.



Die Modus Anzeigeleuchte leuchtet im jeweiligen Modus auf.

Hinweis: Der HEAT-Modus ist für Nur-Kühl-Geräte nicht verfügbar.

● / ○ Taste

Drücken Sie diese Taste, um in den Schlafmodus zu wechseln, den das Gerät nach 8 Stunden Dauerbetrieb verlässt und in den vorherigen Status zurückkehrt.

Notiz: Die SLEEP-Funktion kann im Lüfter- und Trockenmodus nicht aktiviert werden.

- a. Drücken Sie die Taste  /  drücken, leuchtet die Timer-Kontrollleuchte auf.
- b. Drücken Sie "+" Und "-"-Taste, um die gewünschte Zeit auszuwählen.
- c. Nachdem die Zeit ohne weitere Bedienung auf 5 Sekunden eingestellt wurde, wird die Zeit Messfunktion automatisch gestartet. Wenn Sie die Timer-Taste drücken und innerhalb von 5 Sekunden keine Bedienung erfolgt oder die Einstellzeit 0 ist, wird die Timing-Funktion automatisch abgebrochen.
- d. Wenn die Timing-Funktion gestartet wird, zeigt das Gerät die verbleibende Zeit an, indem Sie drücken

Drücken Sie einmal die Taste «Timer» und brechen Sie die Timer-Funktion durch erneutes Drücken ab.

Hinweis: Drücken Sie bei eingeschaltetem Gerät diese Taste, um den Timer auszuschalten. Drücken Sie bei ausgeschaltetem Gerät diese Taste, um den Timer einzuschalten.

 /  Taste

Drücken Sie diese Taste, die Kontrollleuchte leuchtet auf.

Betrieb



WARNING Failure to follow the below precaution could result in electrical shock, fire or personal injury.

The plug must be plugged into an outlet that is properly installed and grounded.

Do not use an extension cord or plug adaptor with this unit.

Bevor Sie das Gerät starten

- Wählen Sie einen geeigneten Standort und stellen Sie sicher, dass sich das Gerät in der Nähe einer Steckdose befindet.
- Installieren Sie den flexiblen Abluftschlauch und den verstellbaren Fensterschieber Satz.
- Stecken Sie das Gerät in die richtige Steckdose.
- Schalten Sie das Gerät ein.

Heiz Betriebsmodus (nur Kühl Modell hat keine Heizfunktion)

- Drücken Sie nacheinander die MODE-Taste, bis die Wärmeanzeige aufleuchtet.
- Drücken Sie die Taste „+“ Und „-“-Taste, um die gewünschte Temperatur einzustellen.
- Drücken Sie die FAN-Taste, um die Lüftergeschwindigkeit auszuwählen.
- Drücken Sie die EIN/AUS-Taste, um das Gerät zu starten, und drücken Sie sie erneut, um es zu stoppen

Kühl Betriebsmodus

- Drücken Sie nacheinander die MODE-Taste, bis „Kühl“ aufleuchtet.
- Drücken Sie die Taste „+“ Und „-“-Taste, um die gewünschte Temperatur einzustellen.
- Drücken Sie die FAN-Taste, um die Lüftergeschwindigkeit auszuwählen.
- Drücken Sie die EIN/AUS-Taste, um das Gerät zu starten, und drücken Sie sie erneut, um es zu stoppen.

Trocknungs Betriebsart

1. Drücken Sie die MODE-Taste nacheinander, bis die Trocken Anzeige aufleuchtet.
2. In diesem Betriebsmodus läuft der Lüfter mit einer festen Geschwindigkeit.
3. Schließen Sie Fenster und Türen, um die beste Entfeuchtungswirkung zu erzielen.

Notiz: Die eingestellte Temperatur und die Lüftergeschwindigkeit können nicht angepasst werden. Die eingestellte Temperatur beträgt 25° (77° F) und die Lüftergeschwindigkeit ist niedrig.

Notiz: Die Einstelltemperatur kann nicht angepasst werden.

Auto-Restart-Funktion:

Wenn die Stromversorgung des Geräts unterbrochen wird, startet das Gerät im zuletzt verwendeten Modus/in den zuletzt verwendeten Einstellungen neu, sobald die Stromversorgung wiederhergestellt ist. Der Kompressor startet nach 4 Minuten neu.

1. **Satz:** Drücken Sie die Schlaftaste 10 Mal innerhalb von 5 Sekunden, der Summer ertönt 4 Mal.
2. **Stornieren:** Drücken Sie die Schlaftaste 10 Mal innerhalb von 5 Sekunden, der Summer ertönt 2 Mal.

Betriebsart Zirkulation

- Drücken Sie nacheinander die MODE-Taste, bis die Lüfter Anzeige aufleuchtet.
- Drücken Sie die FAN-Taste, um die Lüftergeschwindigkeit auszuwählen.
- Drücken Sie die EIN/AUS-Taste, um das Gerät zu starten, und drücken Sie sie erneut, um es zu stoppen.

Entfernung von Kondenswasser

Wenn der interne Wassertank voll ist, zeigt das Bedienfeld Display „P1“ an.

- Öffnen Sie den Ablaufdeckel und ziehen Sie ihn nach oben heraus.
- Stellen Sie einen Behälter unter das Abflussrohr, entfernen Sie den Stopfen am Abflussrohr und lassen Sie das Kondenswasser ab.
- Nachdem das gesamte Wasser entleert wurde, stecken Sie den Stopfen wieder in den Abfluss und bringen Sie die Abdeckung wieder an.

WICHTIG Dieses Wasser ist nicht zum Trinken geeignet

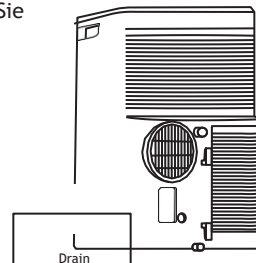

Installation

Wählen Sie einen besten Standort

- Installieren Sie die mobile Klimaanlage an einem flachen und geräumigen Ort, an dem die Luftauslässe nicht blockiert werden.
- Es sollte ein Mindestabstand von 50 cm zu Wänden oder anderen Hindernissen eingehalten werden.
- Bei Verwendung des Geräts und des Montagesatzes darf die Neigung in der horizontalen Ebene nicht mehr als 10 Grad betragen.

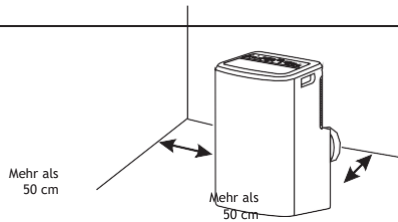

- Anmerkung 1.** Die Klimaanlage darf nicht im Waschraum verwendet werden.
2. Der Stecker muss nach der Positionierung des Geräts zugänglich sein.

Schließen Sie den Abluftkanal an den Luftauslass Anschluss auf der Rückseite des Geräts an. Schieben Sie den Adapter A nach unten ein, bis er einrastet.

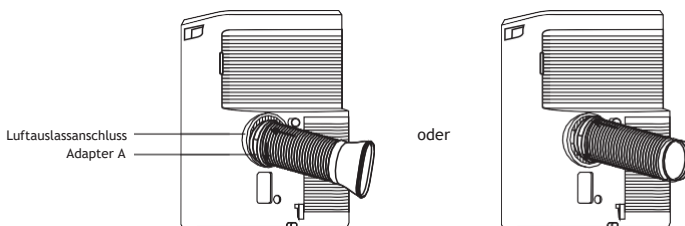

Installation des Fensters Satzes

Ihr Fensterbausatz wurde so konzipiert, dass er für die meisten standardmäßigen vertikalen und horizontalen Fenster Anwendungen geeignet ist. Für bestimmte Fenstertypen kann es jedoch erforderlich sein, einige Aspekte des Installations Verfahrens zu verbessern oder zu ändern.

Installieren Sie das Fensterschieber-Kit

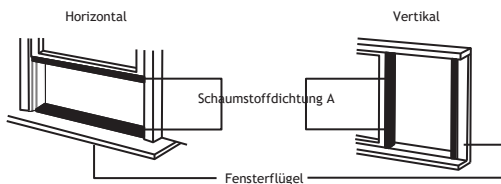

1. Schneiden Sie die Schaumstoffdichtung (selbstklebend) auf die richtige Länge zu und befestigen Sie sie am Fensterflügel.

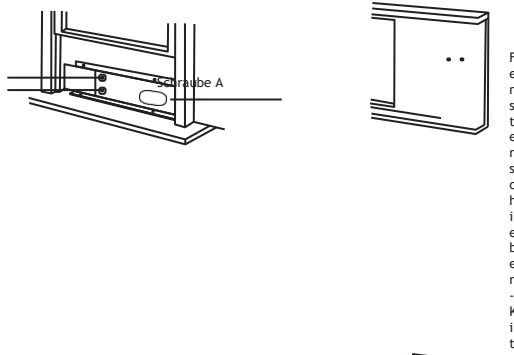

2. Befestigen Sie den Fensterschiebersatz am Fensterflügel. Passen Sie die Länge des Fensterschieber-Kits an: Lösen Sie die Schraube A, um die Länge des Fensterschieber-Kits anzupassen, und ziehen Sie die Schraube dann fest, wenn die Länge geeignet ist.

Notiz: Die Länge des Fensterschieber-Kits beträgt 67,5 cm bis 120 cm.

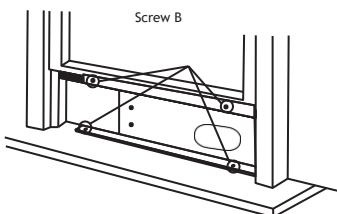

3. Senken Sie das Fenster vorsichtig ab. Befestigen Sie die Lüftungsplatte mit vier Schrauben vom Typ B und einer Schraube für jede Verlängerung.

4. Schneiden Sie die Schaumstoffdichtung B (nicht klebend) auf die Fensterbreite zu. Stopfen Sie die Schaumstoffdichtung B zwischen Glas und Fenster, um das Eindringen von Luft und Insekten zu verhindern in das Zimmer.



5. Befestigen Sie die Sicherheitshalterung wie abgebildet mit einer Schraube vom Typ B.

Installieren Sie den Abluftkanal im Fenster

Entfernen Sie das Gerät mit dem verpackten Abluftkanal neben dem Fenster und verbinden Sie dann den Adapter B (flache Öffnung) des Abluftkanals mit dem Fenster.

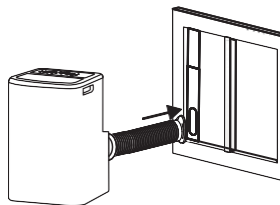

Wartung

Ihre neue Klimaanlage ist darauf ausgelegt, Ihnen viele Jahre lang zuverlässige Dienste zu leisten. In diesem Abschnitt erfahren Sie, wie Sie Ihre Klimaanlage richtig reinigen und pflegen. Wir empfehlen Ihnen, sich für die jährliche Wartung an Ihren örtlichen akkreditierten Spezialisten zu wenden. Denken Sie daran, dass die Kosten für diesen Service Anruf in Ihrer Verantwortung liegen.

Wasserablauf

Entfernen Sie im Entfeuchtungsmodus den oberen Ablassstopfen von der Rückseite des Geräts. Befestigen Sie den Ablaufschlauch am Loch. Platzieren Sie das andere Ende des Schlauchs im Abflusskanal oder in einem anderen Abflussbereich.

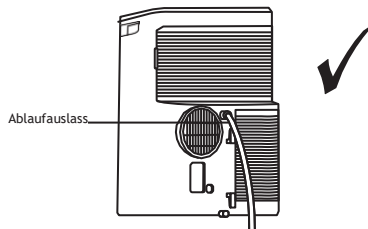

Wenn das von Ihnen gekaufte Gerät wie unten gezeigt über einen Pumpenabflussauslass verfügt, entleeren Sie es bitte wie folgt: Entfernen Sie den Pumpenablassstopfen von der Rückseite des Geräts und befestigen Sie den Ablaufschlauch an der Öffnung. Platzieren Sie das andere Ende des Schlauchs im Abflusskanal oder in einem anderen Abflussbereich.

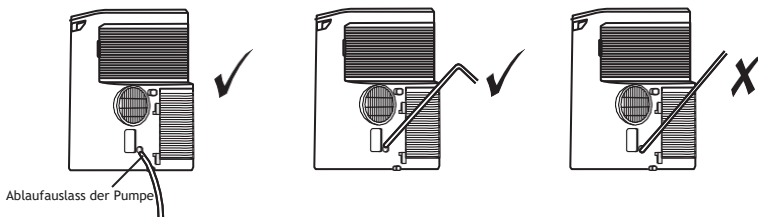

Stellen Sie sicher, dass der Schlauch fest sitzt und keine Lecks aufweist. Richten Sie den Schlauch zum Abfluss und achten Sie darauf, dass keine Knicke entstehen, die den Wasserfluss behindern. Stecken Sie das Schlauchende in den Abfluss und achten Sie darauf, dass das Schlauchende nach unten zeigt, damit das Wasser reibungslos abfließen kann. Bringen Sie die Ablassschraube nach

Gebrauch wieder an.

Wenn der Wasserstand in der Bodenschale den vorgegebenen Wert erreicht, zeigt der digitale Anzeigebereich „P1“ an und die Anzeigelampe WASSER VOLL leuchtet auf. Stellen Sie das Gerät vorsichtig an einen Abflusort, entfernen Sie den unteren Ablassstopfen und lassen Sie das Wasser ablaufen. Bringen Sie die untere Ablassschraube wieder an und starten Sie die Maschine neu, bis das P1-Symbol verschwindet.

Wenn der Fehler erneut auftritt, wenden Sie sich an den Kundendienst.

Notiz: Achten Sie darauf, die untere Ablassschraube wieder anzubringen, bevor Sie das Gerät verwenden.

Luftfilter reinigen

Wenn der Luftfilter mit Staub bedeckt ist, verringert sich die Kühlleistung. Bitte reinigen Sie den Luftfilter je nach Nutzung alle zwei Wochen.

- Schalten Sie die Stromversorgung aus
- Ziehen Sie die Filterabdeckung heraus und nehmen Sie den Filter aus der Abdeckung
- Saugen Sie die Oberfläche des Filters ab und waschen Sie den Luftfilter anschließend bei Bedarf in warmem Seifenwasser. Geben Sie den Luftfilter nicht in die Spülmaschine und verwenden Sie keine chemischen Reinigungsmittel. Und trocknen Sie den Filter vollständig, bevor Sie ihn austauschen.
- Befestigen Sie den Luftfilter mit den Befestigungshaken an der Filterabdeckung auf der Innenseite der Abdeckung. Setzen Sie die Filterabdeckung  ihren Platz.

Anleitung zur Kanalmontage flexibel

- 1a. Schließen Sie den Abluftauslassschlauch durch Einschrauben in den Rundschlauchadapter an. Befestigen Sie den Schlauch und den Adapter am Luftauslass des Geräts.
- 2b. Schließen Sie den entsprechenden Adapter am gegenüberliegenden Ende des Luftauslassschlauchs an.
- 3c. Montieren Sie die Adapter-Unterbaugruppe an einem nahegelegenen Fenster.

Notiz:

- Der Kanal kann auf mindestens 270 mm komprimiert und auf maximal 1500 mm erweitert werden. Es ist besser, die Kanallänge auf ein Minimum zu beschränken.
- Die Abluft muss immer nach außen abgeführt werden.
- Eine übermäßige Dehnung oder Biegung des Kanals beeinträchtigt die Kühleffizienz.

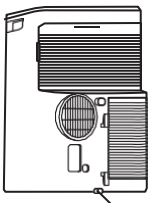

Ablaufauslass der unteren Wanne

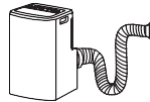
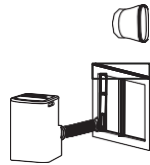
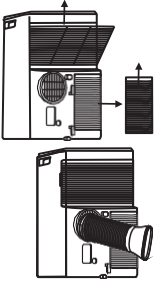

Reinigen des Geräts

- Aus Sicherheitsgründen schalten Sie bitte die Stromversorgung der Klimaanlage aus.
- Wischen Sie das Gerät mit einem trockenen Tuch ab.
- Wenn das Gerät stark verschmutzt ist, wischen Sie es bitte mit einem feuchten Tuch ab.

Notiz:

Wenn das Gerät längere Zeit nicht benutzt wird, entfernen Sie bitte das Kondenswasser und lassen Sie den Abflusstopfen heraus.



WARNING

Do not use gasoline, benzene, thinner or any other chemicals, or any liquid insecticide on the air conditioner, as these substances may cause flaking off of the paint, cracking or deformation of plastic parts.

Never attempt to clean the unit by pouring water directly over any of the surface areas as this will cause

Fehlerbehebung

Bevor Sie einen Serviceanruf tätigen, probieren Sie bitte die folgenden Vorschläge aus, falls Ihr Gerät nicht ordnungsgemäß funktioniert.

Die Klimaanlage funktioniert NICHT

Ursachen	Lösungen
Der Netzschalter ist ausgeschaltet	Schalten Sie den Strom ein.
Ausfall der Stromversorgung	Warten Sie auf die Wiederherstellung der Stromversorgung
Die Sicherung ist durchgebrannt	Überprüfen Sie den Leistungsschalter und tauschen Sie die Sicherung aus (testen Sie erneut, wenn die Sicherung erneut durchbrennt - wenden Sie sich an einen Elektriker).
Die eingestellte Startzeit wird nicht erreicht	Warten Sie oder entfernen Sie die ursprüngliche Einstellung

Das Gerät startet nicht, wenn die EIN/AUS-Taste gedrückt wird

Ursachen	Lösungen
Es sind keine vier Minuten nach dem Ausschalten vergangen	Warten Sie vier Minuten
Die Raumtemperatur ist niedriger als die eingestellte Temperatur	Setzen Sie die Temperatur zurück

Luft bläst heraus, aber die Kühlwirkung ist schlecht

Ursachen	Lösungen
Fehler bei der Temperatureinstellung	Temperatur zurücksetzen. Die eingestellte Temperatur sollte niedriger als die Umgebungstemperatur sein
Der Luftfilter ist durch Staub verstopft	Reinigen Sie den Luftfilter
Der Lufteinlass oder -auslass der Maschine ist blockiert	Entfernen Sie das Hindernis
Die Klimaanlage ist in einem sehr heißen Raum eingeschaltet	Lassen Sie zusätzliche Zeit, um gespeicherte Wärme von Wänden, Decke, Boden und Möbeln abzuführen
Die Kühlleistung ist unzureichend	Erkundigen Sie sich bei Ihrem Händler nach der erforderlichen Kühlleistung.
Die Türen oder Fenster sind geöffnet	Schließen Sie die Türen und Fenster

Lärm oder Vibration

Ursachen	Lösungen
Der Boden ist nicht eben oder nicht flach genug	Stellen Sie das Gerät nach Möglichkeit auf einen ebenen, ebenen Untergrund

Warnung zur WEEE-Richtlinie

Bedeutung der durchgestrichenen Mülltonne auf Rädern

Entsorgen Sie Elektrogeräte nicht im unsortierten Siedlungsabfall, sondern nutzen Sie separate Sammelstellen. Wenden Sie sich für Informationen zu den verfügbaren Sammelsystemen an Ihre lokale Regierung. Wenn Elektrogeräte auf Mülldeponien oder Deponien entsorgt werden, können gefährliche Stoffe ins Grundwasser gelangen und in die Nahrungskette gelangen und so Ihre Gesundheit und Ihr Wohlbefinden schädigen.

Beim Austausch von Altgeräten gegen Neugeräte ist der Händler gesetzlich dazu verpflichtet, Ihr Altgerät zumindest kostenfrei zur Entsorgung zurückzunehmen.

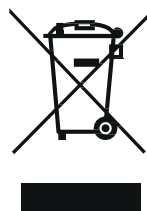

Kältemittel Gas

Die in diesem Gerät enthaltenen Kältemittel Gase sind hermetisch abgedichtet

Kältemittel	R-290
Kältemittelmenge (kg)	0,21
GWP	3
ODP	0

Fernbedienung für tragbare Klimaanlage

Lesen Sie die folgenden Anweisungen sorgfältig durch, um eine sichere und korrekte Verwendung der Fernbedienung der tragbaren Klimaanlage zu gewährleisten. Bewahren Sie die Anweisungen so auf, dass Sie jederzeit darauf zurückgreifen können.

B
Beschreibung
der
Schaltflächen

L
CD
Bildschirm

übertragen

Digital

an aus

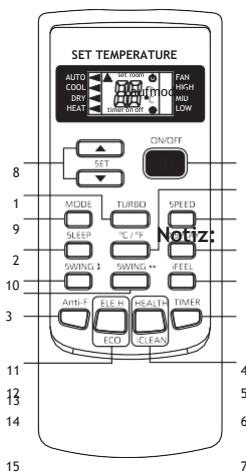

Raum festlegen

Laufmodus

h °C

Geschwindigkeit

Timer ein aus

Timer Gefühl

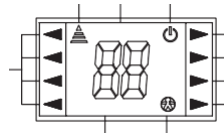

Der Nur Kühlgeräte tun dies nicht
haben die Funktion einer Heizung
oder Elektroheizung. **Nicht** Wenn
Sie die Fernbedienung auf diese
Funktionen stellen, haben sie keine
Wirkung.

1. "AN AUS"

Starten oder stoppen Sie die Klimaanlage, indem Sie diese Taste drücken.

2. „°C / °F“

- Drücken Sie diese Taste, um die Temperaturanzeige auf Fahrenheit einzustellen, die standardmäßig in Celsius angezeigt wird. Der "°C" wird nicht auf dem LCD angezeigt.

- Drücken Sie diese Taste erneut, um die Temperaturanzeige wieder auf Celsius umzustellen.

Notiz: Bei einigen Modellen ist die Temperaturanzeige in Fahrenheit nicht verfügbar. Wenn die Temperatur auf der Fernbedienung in Fahrenheit angezeigt wird, kann es sein, dass sie auf dem Gerät in Celsius angezeigt wird. Funktion und Betrieb werden dadurch nicht beeinträchtigt.

3. Taste „GESCHWINDIGKEIT“.

Wählen Sie die Lüftergeschwindigkeit wie folgt aus:

NIEDRIG › MITTEL › HOCH › AUTO

4. "ANZEIGE"

- Drücken Sie diese Taste, um das Display ein-/auszuschalten. Dies dient der Bequemlichkeit von Benutzern, denen das Schlafen bei eingeschalteter Hintergrundbeleuchtung unangenehm ist.

5. "ich fühle"

- Drücken Sie diese Taste, um die Temperaturanzeige auf der Fernbedienung auf die Umgebungstemperatur einzustellen, und drücken Sie diese Taste erneut, um sie auf die voreingestellte Temperatur einzustellen.

6. "TIMER"

- Drücken Sie bei eingeschaltetem Gerät diese Taste, um den Aus-Timer einzustellen, oder bei ausgeschaltetem Gerät, um den Ein-Timer einzustellen.
- Drücken Sie diese Taste einmal, ein „AN AUS)“ wird blinken. Drücken Sie "▲" oder "▼", um die Anzahl der Stunden einzustellen, in denen das Gerät ein-/ausgeschaltet wird, mit einem Intervall von 0,5 Stunden, wenn weniger als 10 Stunden, oder 1 Stunde, wenn länger als 10 Stunden, und einem Bereich von 0,5-24 Stunden.
- Drücken Sie die Taste erneut, um die Einstellung zu bestätigen. Das „AN AUS)“ hört auf zu blinken.
- Wenn die Timer-Taste nicht länger als 10 Sekunden nach dem „AN AUS)“ beginnt zu blinken, die Timer-Einstellung wird verlassen.
- Wenn eine Timer-Einstellung bestätigt wurde, wird sie durch erneutes Drücken dieser Taste abgebrochen.

Notiz: Wenn ein EIN-Timer eingestellt ist, sind alle Funktionstasten (außer SLEEP, DISPLAY und iFEEL können nicht eingestellt werden) gültig und wenn die EIN-Zeit abgelaufen ist, arbeitet das Gerät wie voreingestellt.

7. Diese Taste hat zwei Funktionen.

a. "GESUNDHEIT"

- Drücken Sie diese Taste bei eingeschaltetem Gerät, um abhängig von der tatsächlichen Konfiguration jedes Modells gesundheitsbezogene Funktionen zu aktivieren, z. B. die Entfernung atmosphärischer Partikel.
- Drücken Sie diese Taste erneut, um die HEALTH-Funktion zu deaktivieren.

b. "Ich säubere"

Drücken Sie diese Taste bei ausgeschaltetem Gerät. Auf der Fernbedienung wird „CL“ und das Gerät reinigt den Verdampfer automatisch von Staub und trocknet ihn, um die Kühl- und Heiz Effizienz zu erhöhen.

Der **Ich säubere** Die Funktion läuft etwa 30 Minuten lang. Wenn das Gerät während dieser Zeit mit der Fernbedienung eingeschaltet oder diese Taste erneut gedrückt wird, wird iCLEAN deaktiviert.

8. „▲“ oder „▼“

Jedes Mal, wenn das „▲“ wird gedrückt, die Temperatureinstellung wird um 1 °C erhöht und jedes Mal, wenn „▼“ gedrückt wird, verringert sich der Wert um 1 °C.

- Die Temperatureinstellung reicht von 16 °C (60 °F) - 35 °C (90 °F).

Notiz: Die Temperatur kann im AUTO- oder FAN-Modus nicht eingestellt werden, daher sind diese beiden Tasten nicht funktionsfähig.

9. "TURBO"

Drücken Sie diese Taste nur im KÜHLEN- oder HEIZEN-Modus, um TURBO ein- oder auszuschalten und so das Kühlen oder Heizen zu beschleunigen.

- Wenn TURBO eingeschaltet ist, ist die Luftgeschwindigkeit HOCH.
- Wenn TURBO ausgeschaltet ist, wird die Luftgeschwindigkeit auf den vorherigen Status zurückgesetzt.

10. Taste „MODE“.

Ermöglicht die Auswahl verschiedener Betriebsmodi. Nach jedem Drücken wird der Betriebsmodus geändert. Es wird in der folgenden Anzeige angezeigt:

AUTO *COOL *TROCKEN *HITZE *LÜFTER *AUTO.

Notiz: Nur Kühlgeräte haben keine Heizfunktion.

11. "SCHLAFEN"

- Drücken Sie diese Taste, um in den SLEEP-Modus zu wechseln, den das Gerät nach 10 Stunden Dauerbetrieb verlässt und in den vorherigen Status zurückkehrt.

Notiz: Die SLEEP-Funktion kann im FAN-Modus nicht aktiviert werden.

12. "SCHWINGEN" ⇅»

Drücken Sie diese Taste, um das Auf-/Abschwenken zu aktivieren, und drücken Sie sie erneut, um die Schwenk Position zu fixieren.

13. "SCHWINGEN ↔ »

Drücken Sie diese Taste, um den Links-/Rechtsschwenk zu aktivieren, und drücken Sie ihn erneut, um die Schwenkposition zu fixieren.

14. «Anti-F»

- Der Anti-F funktioniert, wenn das Gerät mit der Fernbedienung im KÜHLEN-, ENTFEUCHTER- oder AUTO-Modus ausgeschaltet wird. Der Betrieb erfolgt im HEAT-Modus (FAN-Modus für reine Kühlgeräte), wobei der interne Lüfter 3 Minuten lang mit schwacher Strömung läuft, bevor er stoppt, um die Feuchtigkeit im Verdampfer zu entfernen und so zu verhindern, dass dieser schlechte Gerüche durch Schimmel abgibt.
- Diese Funktion ist werksseitig nicht eingestellt. Sie können es jederzeit wie folgt einstellen oder abbrechen: Richten Sie bei ausgeschaltetem Gerät und Fernbedienung die Fernbedienung auf das Gerät und drücken Sie „Anti-F“. Wenn Sie die Taste einmal drücken, ertönt der Summer fünfmal und zeigt damit an, dass diese Funktion aktiviert ist. Einmal eingestellt, bleibt diese Funktion gültig, außer wenn das Gerät ausgeschaltet wird oder bis sie abgebrochen wird.

So deaktivieren Sie Anti-F:

1. Schalten Sie das Gerät aus.
2. Wenn sowohl das Gerät als auch die Fernbedienung ausgeschaltet sind, richten Sie die Fernbedienung auf das Gerät und drücken Sie diese Taste einmal. Der Summer ertönt dreimal und zeigt damit an, dass diese Funktion deaktiviert ist.

Notiz:

- Bei aktiviertem Anti-F wird empfohlen, das Gerät nicht wieder einzuschalten, bevor es vollständig ausgeschaltet ist.
- Die Anti-F-Funktion ist ungültig, wenn der AUS-Timer eingestellt ist.

15. Diese Taste hat zwei Funktionen.

a. ELE.H

- Wenn diese Taste im HEAT-Modus gedrückt wird, wird die elektrische Heizung ein-/ausgeschaltet.

b. ÖKO

- Wenn diese Taste im COOL-Modus gedrückt wird, wechselt das Gerät in den ECO-Modus mit dem niedrigsten Stromverbrauch und verlässt ihn 8 Stunden danach automatisch.
- Wenn Sie den Modus ändern oder die Fernbedienung ausschalten, wird die ECO-Funktion automatisch abgebrochen.
- Drücken Sie im ECO-Modus die ECO-Taste, um diesen Modus zu verlassen.

Notiz: Der ECO-Modus funktioniert nur für Wechselrichter Einheiten.

Verwendung

Automatischer Betriebsmodus

- Drücken Sie die MODE-Taste und wählen Sie den Automotive-Betriebsmodus.
- Drücken Sie die SPEED-Taste, um die Lüftergeschwindigkeit auszuwählen. Sie können die Lüftergeschwindigkeit zwischen NIEDRIG, MITTEL, HOCH und AUTO auswählen.
- Drücken Sie die EIN/AUS-Taste, die Klimaanlage beginnt zu arbeiten.
- Drücken Sie die EIN/AUS-Taste, um die Klimaanlage auszuschalten.

Betriebsmodus Kühlen/Heizen

(Nur Kühlgeräte haben keine Heizfunktion)

- Drücken Sie die MODE-Taste und wählen Sie den Kühl- oder Heizbetrieb Modus.
- Drücken Sie die Taste „▲“ oder „▼“-Taste, wählen Sie die Temperatur aus, die Temperatur kann mit einem Unterschied von 1 °C im Bereich von 16-35 °C eingestellt werden.
- Drücken Sie die SPEED-Taste, um die Lüftergeschwindigkeit auszuwählen. Sie können zwischen den Lüftergeschwindigkeiten NIEDRIG, MITTEL, HOCH und AUTO wählen.
- Drücken Sie die EIN/AUS-Taste, die Klimaanlage beginnt zu arbeiten.
- Drücken Sie die EIN/AUS-Taste erneut, die Klimaanlage stoppt.

Lüfter Betriebsmodus

- Drücken Sie die MODE-Taste und wählen Sie den FAN-Betriebsmodus.
- Drücken Sie die SPEED-Taste, um die Lüftergeschwindigkeit auszuwählen. Sie können zwischen den Lüftergeschwindigkeiten NIEDRIG, MITTEL, HOCH und AUTO wählen.
- Drücken Sie die EIN/AUS-Taste, die Klimaanlage beginnt zu arbeiten.
- Drücken Sie die EIN/AUS-Taste, um die Klimaanlage auszuschalten.

Notiz: Im Betriebsmodus „FAN“ ist die Temperatureinstellung nicht wirksam.

Betriebsart Entfeuchtung

- Drücken Sie die MODE-Taste, um den Entfeuchtungsbetrieb Modus auszuwählen.
- Drücken Sie die Taste „▲“ oder „▼“-Taste zum Einstellen der Temperatur, die Temperatur kann mit einem Unterschied von 1 °C im Bereich von 16-35 °C eingestellt werden.
- Drücken Sie die SPEED-Taste, um die Lüftergeschwindigkeit auszuwählen. Sie können zwischen den Lüftergeschwindigkeiten NIEDRIG, MITTEL, HOCH und AUTO wählen.

- Drücken Sie die EIN/AUS-Taste, um die Klimaanlage zu starten.
- Drücken Sie die EIN/AUS-Taste, um die Klimaanlage auszuschalten.

Batterien einlegen

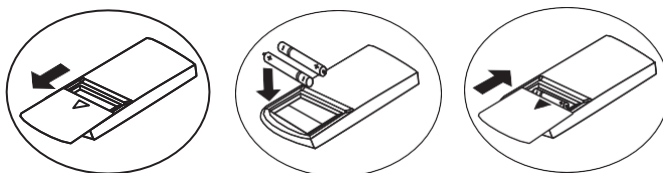

- Schieben Sie die Abdeckung in die durch den Pfeil auf dem Mobilteil angezeigte Richtung auf.
- Setzen Sie zwei brandneue Batterien ein und positionieren Sie die Batterien an den richtigen Strom Polen (+ & -)
- Ersetzen Sie die Abdeckung.

Aufmerksamkeit:

- Richten Sie die Fernbedienung auf den Empfänger der Klimaanlage.
- Die Fernbedienung sollte maximal 8 Meter vom Empfänger entfernt sein.
- Keine Hindernisse zwischen Fernbedienung und Empfänger.
- Lassen Sie die Fernbedienung nicht fallen und werfen Sie sie nicht.
- Setzen Sie die Fernbedienung nicht direktem Sonnenlicht oder anderen Wärmequellen aus.
- Verwenden Sie zwei AAA-Batterien, keine elektrischen Batterien.
- Nehmen Sie die Batterien aus der Fernbedienung, wenn das Gerät längere Zeit nicht benutzt wird.
- Wenn das Gerät nicht auf die Fernbedienung reagiert, ersetzen Sie die Batterien.
- Die Altbatterie sollte ordnungsgemäß entsorgt werden.

Notiz: Bei einigen Geräten ist die Funktion möglicherweise nicht aktiviert.

Das Design und die Spezifikationen können zum Zweck der Produktverbesserung ohne vorherige Ankündigung geändert werden. Für Einzelheiten wenden Sie sich bitte an die Vertriebsagentur oder den Hersteller.

Die Informationen waren zum Zeitpunkt der Drucklegung korrekt.

Sicherheitsvorkehrungen

Ihre Sicherheit und die anderer ist sehr wichtig. Dieses Handbuch enthält viele wichtige Sicherheitshinweise und an der Klimaanlage sind auch Sicherheitsaufkleber angebracht. Lesen und beachten Sie stets alle Sicherheitshinweise.



WAARSCHUWING Dit symbool wijst op mogelijk ernstig of fataal letsel.



ATTENTIE Dit symbool wijst op mogelijk letsel of schade aan



WARNUNG



Dieses Gerät kann von Kindern ab 8 Jahren und Personen mit eingeschränkten körperlichen, sensorischen oder geistigen Fähigkeiten oder einem Mangel an Erfahrung und Wissen verwendet werden, sofern sie beaufsichtigt oder in die sichere und korrekte Verwendung des Geräts eingewiesen werden .



Kinder dürfen nicht mit diesem Gerät spielen. Dieses Gerät darf nur von Kindern unter Aufsicht eines Erwachsenen gereinigt und gewartet werden.



Der elektrische Anschluss dieses Geräts muss in Übereinstimmung mit den örtlichen Gesetzen und Vorschriften erfolgen.



Um einen möglichen Stromschlag zu verhindern, muss ein Fehlerstromschutzschalter installiert werden.



Installieren Sie die Klimaanlage nicht an einem Ort, an dem brennbare Gase oder brennbare Flüssigkeiten vorhanden sind. Dies kann einen Brand verursachen.



Wenn das Netzkabel beschädigt ist, muss es vom Hersteller oder Händler oder einer qualifizierten Person ersetzt werden.



Die Spezifikation der Sicherung ist AC250V T3.15AL.



Die erforderliche Spannung beträgt 220 - 240 V. Das Gerät muss gemäß den geltenden Elektro Gesetzen und -vorschriften installiert werden. Der Stecker muss nach der Installation leicht zugänglich sein. Wenn die Platine Sicherung durchgebrannt ist, muss sie durch eine Sicherung vom Typ F3,15A/250V ersetzt werden.



Stecken Sie keine Finger oder andere Gegenstände in die Ein- oder Auslässe. Der Lüfter läuft mit hoher Geschwindigkeit und kann Verletzungen verursachen.



Berühren Sie nicht die rotierenden Lamellen. Es besteht die Gefahr, dass Ihr Finger eingeklemmt wird und der Lamellenantrieb beschädigt wird.



Versuchen Sie niemals, die Klimaanlage selbst zu reparieren. Alle Reparaturen müssen von einem qualifizierten Techniker mit den erforderlichen Fähigkeiten durchgeführt werden.



Benutzen Sie die Klimaanlage nicht bei Gewitter oder Blitz. Schalten Sie den Netzschalter aus, um Schäden am Gerät zu vermeiden.



Verwenden Sie keine flüssigen oder ätzenden Reinigungsmittel um das Gerät zu nutzen. Reinigen Sie es und achten Sie darauf, kein Wasser oder andere Flüssigkeiten darauf zu verschütten, da dies die Kunststoffteile beschädigen und einen Stromschlag verursachen kann.



Benutzen Sie das Gerät nicht in Nassbereichen wie Badezimmern und Waschküchen.



AUFMERKSAMKEIT



Leiten Sie keine kalte Luft am Körper für eine lange Zeit.



Reinigen Sie die Klimaanlage mit einem weichen, trockenen Tuch.
Verwende nicht Chemische Lösungsmittel, Insektizide oder brennbare Sprays, die die Klimaanlage beschädigen können. **Niemals** Tragen Sie Wasser direkt auf die Klimaanlage auf.



Die Klimaanlage muss in einem Raum mit geschlossenen Fenstern und Türen verwendet werden. Bei geöffneten Fenstern oder Türen kann die Klimaanlage die gewünschte Temperatur und Luftfeuchtigkeit nicht richtig aufrechterhalten.



Wenn der Luftfilter stark verschmutzt ist, wird die Kühlung oder Heizung weniger effizient. Reinigen Sie den Luftfilter regelmäßig.

Wichtig





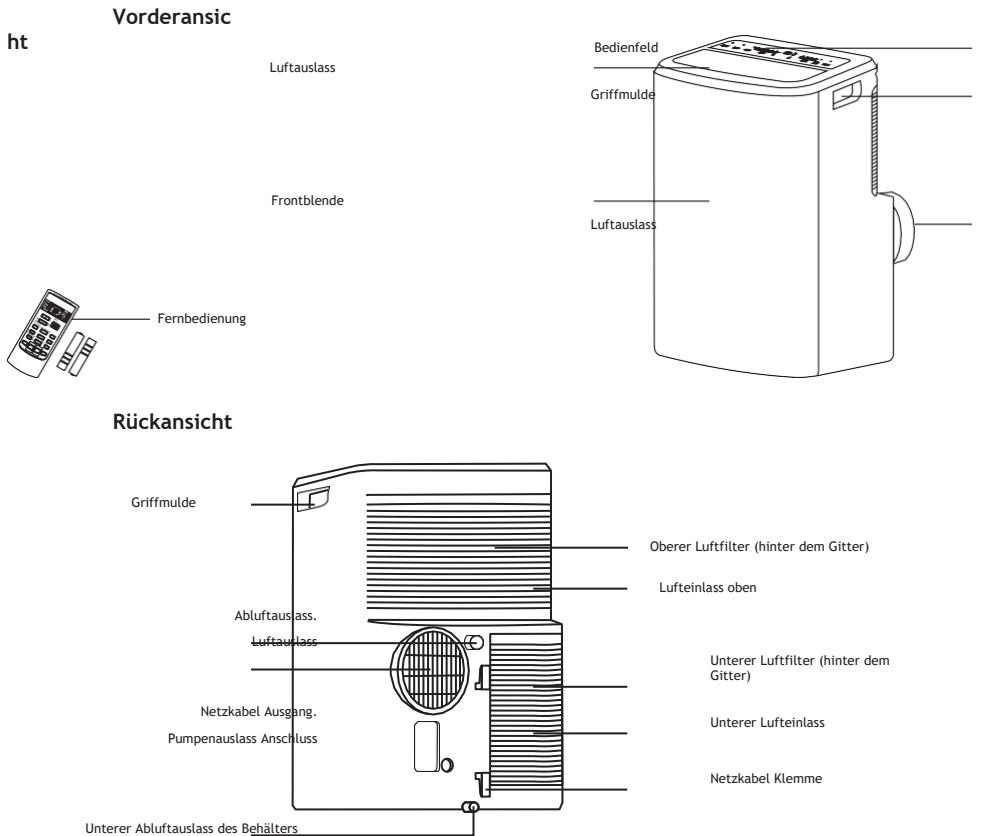





- Der Raum für Installation, Nutzung, Reparatur und Lagerung dieser Klimaanlage sollte mehr als 12 m betragen 2.
- Wenn die Klimaanlage in einem unbelüfteten Bereich installiert, verwendet oder gelagert wird, achten Sie darauf, die Bildung von Kältemittel Gas aufgrund von Lecks zu verhindern, da bei Kontakt des Kältemittels mit Elektroheizungen, Öfen usw. Brand- oder Explosionsgefahr bestehen kann andere Zündquellen.
- Dieses Gerät ist nicht für die Verwendung durch Personen (einschließlich Kinder) mit eingeschränkten physischen, sensorischen oder geistigen Fähigkeiten oder mangelnder Erfahrung und Wissen bestimmt, es sei denn, sie werden von einer für ihre Sicherheit verantwortlichen Person beaufsichtigt oder in die Verwendung des Geräts eingewiesen. Kinder sollten beaufsichtigt werden, um sicherzustellen, dass sie nicht mit dem Gerät spielen.
- Die Sicherung Spezifikationen sind auf der Platine aufgedruckt, zum Beispiel AC 250V/5A.
- Berühren Sie das Gerät nicht mit nassen oder feuchten Händen oder barfuß.
- Ziehen Sie das Gerät nicht am Netzkabel.
- Entfernen Sie keine Teile des Geräts, es sei denn, Sie werden von einem qualifizierten Techniker dazu aufgefordert.
- Bewegen Sie das Gerät nicht, es sei denn, die Stromversorgung ist ausgeschaltet und das Netzkabel ist an der Netzkabel Klemme befestigt.
- Benutzen Sie das Gerät nicht mit beschädigtem Stecker oder lockerer Steckdose.
- An ein Gerät angeschlossene Kanäle dürfen keine Zündquelle enthalten.
- Das Klimagerät muss in aufrechter Position gelagert und transportiert werden, da es sonst zu Schäden am Kompressor kommen kann. Warten Sie im Zweifelsfall mindestens 24 Stunden, bevor Sie das Gerät installieren und verwenden.

Beschreibung der Teile

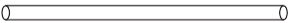

Anmerkung: Die Beschreibungen in diesem Handbuch können geringfügig von den Informationen in der Broschüre und von der tatsächlichen Ausrüstung abweichen. Bitte beachten Sie die Informationen zu dem von Ihnen erworbenen Gerät. Der Betriebstemperaturbereich dieser Klimaanlage liegt zwischen 16 und 35 °C im Kühlmodus; 5 - 27°C auf der Heizstufe.

Zubehör

Element	Name des Teils	Menge
	Uitlaatslangadapter en adapter B (platte of ronde opening, afhankelijk van het model) Vensterschuifkit en bout	1
	Raaminstallatie	1
	Schroef A	2
	Schroef B	6
	Beveiligingssteun	1
	Schuimafdichting A	2
	Schuimafdichting B	1
	Adapter B (ronde opening) Wanduitlaatadapter	1
	Afvoerslang	1
	Afstandsbediening en batterijen	1

Hinweis: Optionale Komponenten sind durch ein (#) gekennzeichnet.

Anmerkung: Wählen Sie die Fernbedienungstaste für die entsprechenden Funktionen auf dem Display aus; Nicht alle Tasten haben immer eine Funktion.

Bedienfeld

Ventilator

- AUTO
- HOCH - Hohe Geschwindigkeit
- MED - Durchschnittsgeschwindigkeit
- NIEDRIG - Niedrige Geschwindigkeit

Stand

- AUTO
- COOL - Kühlend
- HEAT - Heizung (Kalt Windtyp ohne diese Anzeige)
- TROCKEN - Ontvochtiger
- FAN - Ventilator

Zusatzfunktionen

- TIMER
- SLEEP - Schlafmodus
- SWING - Drehfunktion

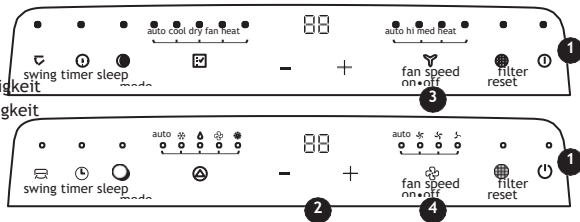

Anmerkung: Dieses Symbol gilt für alle Tasten und Anzeigen. Bei Basismodellen sind nicht alle Funktionen und Modi verfügbar.

Funktionstasten

- 1 Taste. Drücken Sie diese Taste, um die Klimaanlage ein- oder auszuschalten.
- 2 Taste. Liebt "-" von "+", um die eingestellte Raumtemperatur zu erhöhen oder zu senken. Liebt "-" in "+" 3 Sekunden lang gleichzeitig, um Celsius oder Fahrenheit auszuwählen.
- 3 Taste. Jedes Mal, wenn Sie diese Taste drücken, wird ein Modus ausgewählt. Die Reihenfolge lautet AUTO > KÜHLEN > ENTFEUCHTEN > VENTILATOR > HEIZEN.
- 4 Taste. Mit dieser Taste wird die Lüftergeschwindigkeit eingestellt. Die Reihenfolge ist AUTO > HOCH > MITTEL > NIEDRIG.

Wenn das Gerät 250 Stunden lang gelaufen ist und die Filter-Reset-Anzeigeleuchte leuchtet, bedeutet dies, dass der Luftfilter gereinigt werden muss. Drücken Sie nach der Reinigung die Taste , danach erlischt die Kontrollleuchte und die Laufzeit wird zurückgesetzt.

Wenn Sie nicht auf die Schaltfläche klicken Drücken Sie, wenn die Filter-Reset-Anzeigeleuchte leuchtet. Die Anzeigeleuchte bleibt an, bis das Gerät ausgeschaltet wird.



Die Modus Anzeigeleuchte zeigt die verschiedenen Modi an.

Hinweis: Der HEIZMODUS ist bei reinen Kühlgeräten nicht verfügbar.

● / ○ Knopf

Drücken Sie diese Taste, um in den Schlafmodus zu wechseln, der das Gerät nach 8 Stunden verlässt und in den vorherigen Zustand zurückkehrt.

Anmerkung: Der SCHLAFMODUS kann im Lüftungs- und Trocknungs Modus nicht aktiviert werden.

- a. drücke diesen Knopf  , die Kontrollleuchte leuchtet auf.
- b. Drücken Sie "+" In "-", um die gewünschte Zeit einzustellen.
- c. Wenn die Zeit eingestellt ist und 5 Sekunden lang keine andere Bedienung erfolgt, startet die Timer-Funktion automatisch. Wenn Sie die Timer-Taste drücken und innerhalb von 5 Sekunden kein anderer Vorgang erfolgt oder die eingestellte Zeit 0 ist, wird die Timer-Funktion automatisch abgebrochen.
- d. Wenn die Timer-Funktion aktiviert ist, zeigt das Gerät durch einmaliges Drücken der Timer-Taste die verbleibende Zeit an. Durch erneutes Drücken der Timer-Taste wird die Timer-Funktion abgebrochen.

Hinweis: Wenn das Gerät eingeschaltet ist, drücken Sie diese Taste, um den Aus-Timer einzustellen. Wenn das Gerät ausgeschaltet ist, drücken Sie diese Taste, um den Einschalttimer einzustellen.

 /  Knopf

Drücken Sie diese Taste, die Kontrollleuchte leuchtet auf.

Betrieb



WAARSCHUWING Als u onderstaande voorzorgsmaatregelen niet opvolgt, kan dit leiden tot een elektrische schok, brand of persoonlijk letsel.

1. De stekker moet in een stopcontact worden gestoken dat goed geïnstalleerd en geaard is. 2. Gebruik geen verlengsnoer of stekkeradapter voor dit apparaat.

Bevor Sie die Klimaanlage starten

- Wählen Sie einen geeigneten Standort in der Nähe einer Steckdose.
- Installieren Sie den flexiblen Abluftschlauch und den verstellbaren Fensterschieber Satz.
- Stecken Sie es in die Steckdose.
- Schalten Sie die Klimaanlage ein.

Heizen (nur Kühlen Modelle haben keinen Heizmodus)

- Drücken Sie die STAND-Taste, bis HEAT aufleuchtet.
- Drücken Sie + und -, um die gewünschte Temperatur einzustellen.
- Drücken Sie die FAN-Taste, um die Lüftergeschwindigkeit einzustellen.
- Drücken Sie die EIN/AUS-Taste, um die Klimaanlage zu starten. Drücken Sie die Taste erneut, um die Klimaanlage zu stoppen

Kühlung

- Drücken Sie die STAND-Taste, bis COOL aufleuchtet.
- Drücken Sie + und -, um die gewünschte Temperatur einzustellen.
- Drücken Sie die FAN-Taste, um die Lüftergeschwindigkeit einzustellen.
- Drücken Sie die EIN/AUS-Taste, um die Klimaanlage zu starten. Drücken Sie die Taste erneut, um die Klimaanlage zu stoppen.

Trockenzeit

1. Drücken Sie wiederholt die MODE-Taste, bis die Trocknung Anzeige aufleuchtet.
2. Der Lüfter läuft in diesem Modus mit einer festen Geschwindigkeit.
3. Schließen Sie Fenster und Türen, um den besten Entfeuchtungs Effekt zu erzielen.

Anmerkung: Die Temperatureinstellung und die Lüftergeschwindigkeit können nicht geändert werden. Die Temperatureinstellung beträgt 25° (77°F) und die Lüftergeschwindigkeit ist niedrig.

Anmerkung: Die Temperatureinstellung kann nicht geändert werden.

Automatische Neustart Funktion:

Wenn die Stromversorgung des Geräts unterbrochen wird, startet das Gerät mit dem zuletzt verwendeten Modus/den zuletzt verwendeten Einstellungen neu, sobald die Stromversorgung wiederhergestellt ist. Der Kompressor startet nach 4 Minuten neu.

1. **Aufstellen:** Drücken Sie die Schlaf-Taste 10 Mal innerhalb von 5 Sekunden, der Summer ertönt 4 Mal.
2. **Stornieren:** Drücken Sie die Schlaf-Taste 10 Mal innerhalb von 5 Sekunden, der Summer ertönt 2 Mal.

Verkehr

- Drücken Sie die STAND-Taste, bis FAN leuchtet.
- Drücken Sie die FAN-Taste, um die Lüftergeschwindigkeit einzustellen.
- Drücken Sie die EIN/AUS-Taste, um die Klimaanlage zu starten. Drücken Sie die Taste erneut, um die Klimaanlage zu stoppen.

Kondenswasser entfernen

Wenn der interne Wassertank voll ist, zeigt das Display „P1“ an.

- Platzieren Sie das mobile Klimagerät waagrecht in einem großen Raum, damit die Luftauslässe nicht blockiert werden.
- Stellen Sie einen Mindestabstand von 50 cm zwischen der Klimaanlage und Wänden oder anderen Gegenständen sicher.
- Bei Verwendung der Klimaanlage und Installation des Bausatzes sollte die Neigung nicht mehr als 10 Grad von der Horizontalen betragen.

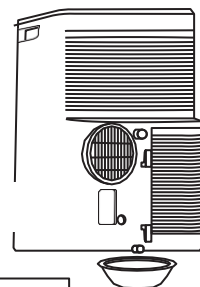

WICHTIG: DIESES WASSER IST KEIN TRINKWASSER.

Pompafvoeraansluiting

Installation

Wählen Sie den besten Standort

- Platzieren Sie das mobile Klimagerät waagrecht in einem großen Raum, damit die Luftauslässe nicht blockiert werden.
- Stellen Sie einen Mindestabstand von 50 cm zwischen der Klimaanlage und Wänden oder anderen Gegenständen sicher.
- Bei Verwendung der Klimaanlage und Installation des Bausatzes sollte die Neigung nicht mehr als 10 Grad von der Horizontalen betragen.

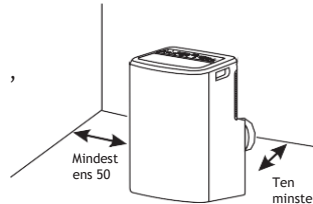

Anmerkung:

1. Die Klimaanlage darf nicht in einer Waschküche verwendet werden.
2. Der Stecker muss bei eingebauter Klimaanlage zugänglich sein.

Installation des Fensterbausatzes

Das Fenster Set ist so konzipiert, dass es für die meisten vertikalen und horizontalen Standardfenster geeignet ist. Allerdings müssen Sie möglicherweise einige Aspekte des Installationsverfahrens für bestimmte Fenstertypen verbessern oder ändern.

Anmerkung: Die Schraube und Mutter dienen zur Befestigung der Fensterplatte.

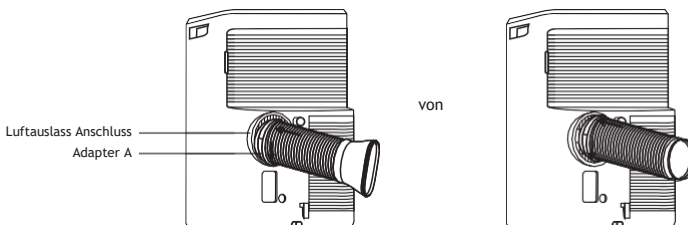

Installieren Sie das Fenstereinbausatz

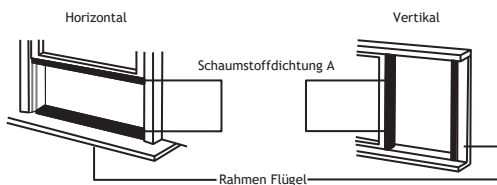

1. Schneiden Sie die Schaumstoffdichtung (Kleber) auf die richtige Länge zu und befestigen Sie sie am Fensterflügel.

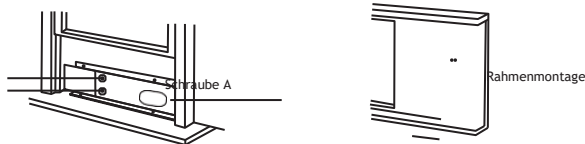

2. Befestigen Sie den Fenstereinbausatz am Fensterflügel. Passen Sie die Länge des Fenstereinbausatzes an: Lösen Sie Schraube A, passen Sie die Länge des Fenstereinbausatzes an und ziehen Sie die Schraube wieder fest, wenn die Länge korrekt ist.

Anmerkung: Die Länge des Fenstereinbausatzes beträgt 67,5 bis 120 cm.

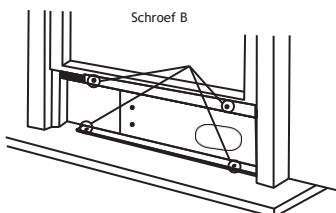

3. Senken Sie das Fenster vorsichtig ab. Befestigen Sie das Lüftungsblech mit 4 Schrauben vom Typ B sowie einer Schraube für jede Verlängerung.

4. Schneiden Sie die Schaumstoffdichtung B (nicht klebend) auf die Breite des Fensters zu. Schieben Sie die Schaumstoffdichtung B zwischen Glas und Fenster, um zu verhindern, dass Luft und Insekten in den Raum gelangen.

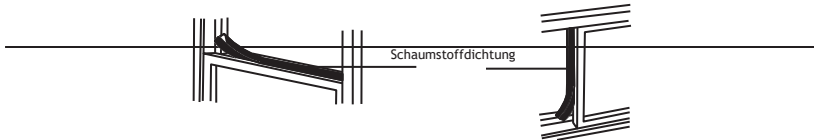

5. Montieren Sie die Sicherheitshalterung wie abgebildet mit einer Schraube vom Typ B.

Installieren Sie den Abluftkanal im Fenster

Stellen Sie das Gerät mit dem Abluftkanal neben das Fenster und schließen Sie dann den Adapter B (Flachdüse) des Abluftkanals an das Fenster an.

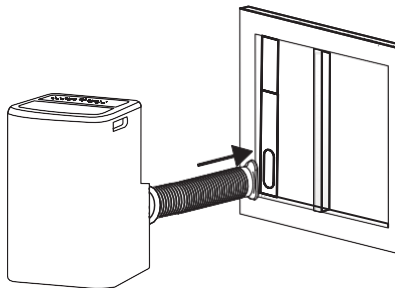

Wartung

Diese neue Klimaanlage wird viele Jahre lang zuverlässig funktionieren. In diesem Teil lesen Sie, wie Sie die Klimaanlage richtig reinigen und warten. Wir empfehlen Ihnen, sich für die jährliche Wartung an Ihren örtlichen Händler zu wenden. Diese Wartungskosten liegen in Ihrer Verantwortung.

Abflussanschluss

Entfernen Sie im Entfeuchtungs Modus die obere Ablassschraube an der Rückseite des Geräts. Befestigen Sie den Ablaufschlauch an der Öffnung. Stecken Sie das andere Ende des Schlauchs in ein Abflussrohr.

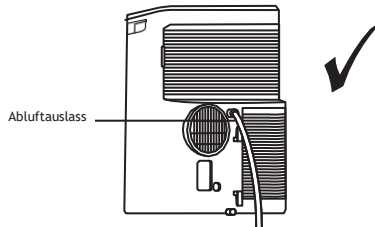

Wenn das Gerät über den oben gezeigten Pumpen Ablaufanschluss verfügt, lassen Sie das Wasser wie folgt ab: Entfernen Sie den oberen Ablassstopfen an der Rückseite des Geräts und befestigen Sie den Ablaufschlauch an der Öffnung. Stecken Sie das andere Ende des Schlauchs in einen Abfluss.

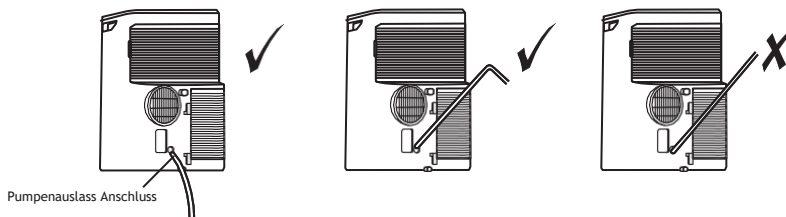

Stellen Sie sicher, dass der Schlauch fest sitzt und keine Lecks aufweist. Verlegen Sie den Schlauch zum Abfluss und stellen Sie sicher, dass er keine Knicke aufweist, die den Wasserfluss blockieren könnten. Stecken Sie das Schlauchende in den Abfluss und achten Sie darauf, dass es nach unten zeigt, damit das Wasser problemlos abfließen kann. Lassen Sie das Ende niemals nach oben zeigen.

Wenn der Wasserstand im Sumpf einen vorgegebenen Wert erreicht, zeigt die Digitalanzeige „P1“ an und die Anzeigelampe WASSER VOLL leuchtet auf. Stellen Sie das Gerät vorsichtig an einen Abflugsort, entfernen Sie den unteren Ablassstopfen und lassen Sie das Wasser ablaufen. Setzen Sie die Ablassschraube wieder ein und starten Sie das Gerät neu. Anschließend verschwindet das P1-Symbol. Wenn der Fehler weiterhin besteht, wenden Sie sich an den Kundendienst.

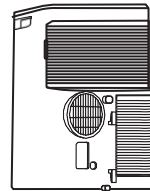

Anmerkung: Achten Sie darauf, die Ablassschraube wieder anzubringen, bevor Sie das Gerät erneut verwenden.

Reinigen Sie den Luftfilter

Wenn der Luftfilter mit Staub bedeckt ist, verringert sich die Kühlleistung. Reinigen Sie den Luftfilter je nach Nutzung alle zwei Wochen.

- Schalten Sie den Strom aus.
- Ziehen Sie die Filterabdeckung ab und entfernen Sie den Filter.
- Saugen Sie die Filteroberfläche ab und waschen Sie den Luftfilter bei Bedarf in warmem Seifenwasser. Sie dürfen den Luftfilter nicht in der Spülmaschine oder mit chemischen Reinigungsmitteln reinigen. Lassen Sie den Filter vollständig trocknen, bevor Sie ihn austauschen.
- Befestigen Sie den Luftfilter mit den Haken an der Innenseite der Abdeckung an der Filterabdeckung. Setzen Sie die Filterabdeckung wieder auf Sein Platz.

indem Sie ihn in den runden Adapter einschrauben.

Klemmen Sie den Schlauch und den Adapter an den Luftauslass der Klimaanlage.

2b. Schließen Sie den entsprechenden Adapter an das andere Ende des Abluftschlauchs an. 3c. Befestigen Sie das Adapter Element an einem nahegelegenen Fenster.

Anmerkung:

- Das Rohr kann auf 270 mm gekürzt und auf 1500 mm verlängert werden. Es ist besser, den Vorsprung so kurz wie möglich zu halten.
- Die Abluft muss immer ins Freie geführt werden.
- Wenn das Rohr zu weit gedehnt oder gebogen wird, kühlt die Klimaanlage weniger effizient.

Auspuffrohr anbringen

1a. Schließen Sie den Abluftschlauch an,

Abflussanschluss
Sammelbehälter

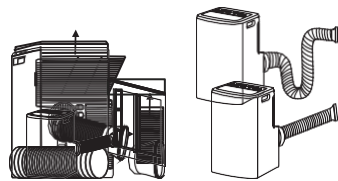

Reinigen der Klimaanlage

- Schalten Sie aus Sicherheitsgründen die Klimaanlage aus.
- Wischen Sie die Klimaanlage mit einem trockenen Tuch sauber.
- Wenn die Klimaanlage stark verschmutzt ist, wischen Sie sie mit einem feuchten Tuch ab.

Aufmerksamkeit

Entfernen Sie das Kondenswasser oder verdünnen Sie den Stopfen wieder im Abflussrohr, wenn das Gerät längere Zeit nicht benutzt wird.



WAARSCHUWING

Wrijf geen benzine, verdunner, andere chemicaliën, of vloeibare insecticiden op de airco om te voorkomen dat de verf afbladdert en de kunststofonderdelen barsten of verbuigen.

Probeer de airco nooit te reinigen door water direct op het oppervlak te gieten, omdat dit de elektrische onderdelen beschadigt en elektrische schokken kan veroorzaken.

Probleme lösen

Bevor Sie Hilfe rufen, lesen Sie bitte die folgenden Anweisungen, falls die Klimaanlage nicht ordnungsgemäß funktioniert.

Klimaanlage funktioniert nicht

Ursachen	Lösungen
Der Strom ist ausgeschaltet.	Schalte den Strom an.
Der Strom ist ausgefallen.	Warten Sie, bis die Netz Stromversorgung wiederhergestellt ist.
Die Sicherung ist durchgebrannt.	Überprüfen Sie den Schutzschalter und tauschen Sie die Sicherung aus. (Prüfen Sie, ob die Sicherung erneut durchbrennt. Wenden Sie sich in diesem Fall an einen Elektriker.)
Die Startzeit ist nicht erreicht.	Warten Sie oder löschen Sie die ursprüngliche Einstellung

Die Klimaanlage startet nicht, wenn Sie die EIN/AUS-Taste drücken

Ursachen	Lösungen
Es sind noch keine vier Minuten vergangen, seit Sie die Klimaanlage ausgeschaltet haben.	Wacht 4 minuten.
Die Raumtemperatur ist niedriger als die eingestellte Temperatur.	Setzen Sie die Temperatur zurück.

Luft wird ausgeblasen, aber die Kühlung ist schlecht

Ursachen	Lösungen
Falsche Temperatureinstellung.	Setzen Sie die Temperatur zurück. Die eingestellte Temperatur muss niedriger sein als die Umgebungstemperatur.
Der Lufteinlass oder -auslass der Maschine ist verstopft	Entfernen Sie die Blockade.
Die Klimaanlage funktioniert in einem sehr warmen Raum	Warten Sie, bis die gesamte gespeicherte Wärme von Wänden, Decke, Boden und Möbeln entfernt wurde
Die Klimaanlage verfügt über eine unzureichende Kühlleistung	Bestätigen Sie die erforderliche Kühlleistung mit Ihrem Lieferanten.
Die Kühlleistung ist unzureichend.	Lassen Sie die Kühlleistung von Ihrem Lieferanten überprüfen.
Die Türen oder Fenster sind geöffnet.	Schließen Sie die Türen und Fenster.

Lärm oder Vibration

Ursachen	Lösungen
Die Oberfläche ist nicht eben oder flach genug.	Stellen Sie das Klimagerät nach Möglichkeit auf eine waagerechte und ebene Fläche.

WEEE-Warnung

Bedeutung von durchgekreuzter Mülltonne auf Rädern

Werfen Sie Elektrogeräte niemals in den Hausmüll. Nutzen Sie alternative Einrichtungen. Bitte wenden Sie sich an Ihre Gemeindeverwaltung, um Informationen zu den verfügbaren Sozialdiensten zu erhalten. Wenn Elektrogeräte zusammen mit dem Hausmüll vergraben werden, können gefährliche Stoffe austreten und hindurch gelangen

Grundwasser gelangt in die Nahrungskette und beeinträchtigt Gesundheit und Wohlbefinden. Wenn Sie ein Altgerät austauschen, ist der Händler gesetzlich verpflichtet, das Altgerät kostenlos zu entsorgen.



Kühlmittel

Die Kältemittel Gase in diesem Gerät sind hermetisch abgedichtet

Koelmiddel	R290
Hoeveelheid Koelmiddel	0.21kg
GWP	3
ODP	0

Handbuch der Fernbedienung der mobilen Klimaanlage

Bitte lesen Sie die folgenden Anweisungen sorgfältig durch, um die Fernbedienung der Klimaanlage sicher und korrekt zu verwenden. Bewahren Sie die Anleitung auf, damit Sie jederzeit darauf zugreifen können.

Beschreibung der Schaltflächen

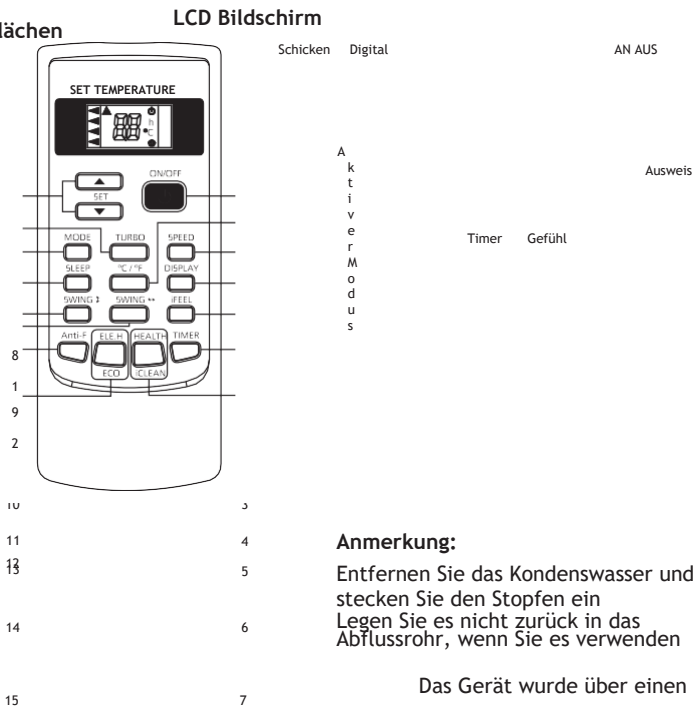

Anmerkung:
Entfernen Sie das Kondenswasser und stecken Sie den Stopfen ein
Legen Sie es nicht zurück in das Abflussrohr, wenn Sie es verwenden

Das Gerät wurde über einen längeren Zeitraum nicht verwendet.

1. Knopf «EIN/AUS»

Drücken Sie diese Taste, um die Klimaanlage zu starten oder zu stoppen.

2. Knopf «°C / °F»

- Drücken Sie diese Taste, um die Temperaturanzeige auf Fahrenheit einzustellen. Die Temperatur wird standardmäßig in Celsius angezeigt. „°C“ wird nicht auf dem Bildschirm angezeigt.

- Drücken Sie diese Taste erneut, um die Temperaturanzeige auf Celsius zurückzusetzen

Anmerkung: Bei einigen Modellen ist die Temperaturanzeige in Fahrenheit nicht verfügbar. Wenn die Temperatur auf der Fernbedienung in Fahrenheit angezeigt wird, wird sie auf dem Gerät möglicherweise in Celsius angezeigt. Der Betrieb des Gerätes wird dadurch nicht beeinträchtigt.

3. Knopf „SPEED“

Wählen Sie die Lüftergeschwindigkeit wie folgt aus:

NIEDRIG › MITTEL › HOCH › AUTO

4. Taste „ANZEIGE“.

Drücken Sie diese Taste, um den Bildschirm ein- und auszuschalten. Dies dient der Bequemlichkeit von Benutzern, die nicht gerne bei eingeschalteter Hintergrundbeleuchtung schlafen.

5. Button «i FEEL»

Drücken Sie diese Taste, um die Umgebungstemperatur auf der Fernbedienung anzuzeigen. Drücken Sie diese Taste erneut, um die eingestellte Temperatur anzuzeigen.

6. „TIMER“-Taste

Diese Taste hat keine Funktion.

- Drücken Sie diese Taste, wenn das Gerät eingeschaltet ist, um den AUS-Timer einzustellen, oder den EIN-Timer, wenn es ausgeschaltet ist.
- Drücken Sie diese Taste einmal, „ON (OFF)“ blinkt. Drücken Sie "▲" von "▼" um die Anzahl der Stunden einzustellen, nach denen sich das Gerät ein- oder ausschaltet, in Intervallen von 0,5 Stunden für weniger als 10 Stunden oder 1 Stunde für mehr als 10 Stunden, von 0,5 bis 24 Stunden.
- Drücken Sie erneut, um die Einstellung zu bestätigen. „ON (OFF)“ hört auf zu blinken.
- Wenn die Timer-Taste nicht innerhalb von 10 Sekunden, nachdem „ON (OFF)“ zu blinken beginnt, gedrückt wird, wird die Timer-Einstellung abgebrochen.
- Sobald eine Timer-Einstellung bestätigt wurde, kann diese durch erneutes Drücken dieser Taste abgebrochen werden.

Anmerkung: Wenn ein EIN-Timer eingestellt ist, funktionieren alle Funktionstasten (außer SLEEP, DISPLAY und iFEEL) und wenn die eingestellte Zeit erreicht ist, funktioniert das Gerät wie eingestellt.

7. Diese Taste hat zwei

Funktionen. A- „Gesundheit“

Drücken Sie bei eingeschaltetem Gerät diese Taste, um je nach tatsächlicher Konfiguration jedes Modells gesundheitsbezogene Funktionen wie negative Ionen, elektrostatische Ablagerung, Partikelentfernung usw. zu aktivieren. Drücken Sie diese Taste erneut, um die Gesundheitsfunktionen zu deaktivieren.

B- «iCLEAN»

Wenn das Gerät ausgeschaltet ist, drücken Sie diese Taste. Die Fernbedienung zeigt

„CL“ an und das Gerät entfernt automatisch Staub aus dem Verdampfer und trocknet ihn, um die Kühl- und Heiz Effizienz zu erhöhen.

Die iCLEAN-Funktion läuft ca. 30 Minuten. Wird das Gerät während dieser Zeit mit der Fernbedienung eingeschaltet oder diese Taste erneut gedrückt, wird die iCLEAN-Funktion deaktiviert.

8. Tasten ▲ In ▼

Wann immer auf „▲“ wird gedrückt, die Temperatureinstellung erhöht sich um 1 °C und jedes Mal, wenn „▼“ wird gedrückt, es wird um 1 °C reduziert.

- Die Temperatureinstellung reicht von 16 °C (60 °F) bis 35 °C (90 °F).

Anmerkung: Im AUTOMATIK- oder LÜFTUNGSMODUS kann die Temperatur nicht eingestellt werden, diese beiden Tasten sind dann nicht funktionsfähig.

9. Knopf „TURBO“

Drücken Sie diese Taste nur im KÜHL- ODER HEIZMODUS, um den TURBO ein- oder auszuschalten und so das Kühlen oder Heizen zu beschleunigen.

- Wenn TURBO eingeschaltet ist, ist die Fluggeschwindigkeit HOCH.
- Wenn TURBO ausgeschaltet wird, wird die Fluggeschwindigkeit auf den vorherigen Status zurückgesetzt.

10. Taste „MODE“.

Mit der „Mode“-Taste können Sie zwischen verschiedenen Betriebsmodi wählen. Diese werden auf dem Bildschirm wie folgt angezeigt:

AUTO (AUTOMATIK) * COOL* TROCKEN (DROGEN) * HITZE* LÜFTER (VENTILATOR)*

AUTO (AUTOMATIK)

Anmerkung: Beim Kaltwind Typ gibt es keine Heizfunktion.

11. "Schlagknopf

Drücken Sie diese Taste, um in den SLEEP-MODUS zu wechseln, der das Gerät nach 10 Stunden verlässt und in den vorherigen Zustand zurückkehrt.

Anmerkung: Die SCHLAFFUNKTION kann im LÜFTUNGSMODUS nicht aktiviert werden.

12. Knopf «SCHWENKEN ↓»

Drücken Sie diese Taste, um die Auf-/Abwärts Drehung zu aktivieren, und drücken Sie erneut, um die Position zu fixieren.

13. Knopf «SCHWENKEN ↔»

Drücken Sie diese Taste, um die Links-/Rechtsdrehung zu aktivieren, und drücken Sie erneut, um die Position zu fixieren.

14. «Anti-F»

- Die Anti-F-Funktion funktioniert, während das Gerät mit der Fernbedienung im KÜHLEN-, ENTFEUCHTER- ODER AUTOMATIKMODUS ausgeschaltet ist. Die Funktion funktioniert im HEIZMODUS (LÜFTERMODUS für reine Kühlgeräte), wobei der interne Lüfter 3 Minuten lang langsam läuft, um Feuchtigkeit aus dem Verdampfer zu entfernen und Schimmelgeruch zu vermeiden.
- Diese Funktion ist werksseitig nicht eingestellt. Sie können die Funktion jederzeit wie folgt einstellen oder abbrechen: Richten Sie bei ausgeschaltetem Gerät und Fernbedienung die Fernbedienung auf das Gerät und drücken Sie einmal die „Anti-F“-Taste. Der Summer ertönt fünfmal, um anzuzeigen, dass die Funktion eingestellt wurde. Die Funktion bleibt aktiv, bis das Gerät ausgeschaltet oder die Funktion abgebrochen wird.

So deaktivieren Sie Anti-F:

1. Schalten Sie das Gerät aus.
2. Richten Sie bei ausgeschaltetem Gerät und Fernbedienung die Fernbedienung auf das Gerät und drücken Sie diese Taste einmal. Der Summer ertönt dreimal, um anzuzeigen, dass die Funktion abgebrochen wurde. **Anmerkung:**
 - Wenn Anti-F aktiviert ist, wird empfohlen, das Gerät erst dann wieder einzuschalten, wenn es vollständig ausgeschaltet ist.
 - Die Anti-F-Funktion ist nicht verfügbar, wenn der AUS-Timer eingestellt ist.

15. Diese Taste hat zwei Funktionen.

a. ELEH:

Durch Drücken dieser Taste im HEIZMODUS wird die Elektroheizung ein-/ausgeschaltet.

b. ÖKO:

- Wenn diese Taste im KÜHLMODUS gedrückt wird, wechselt das Gerät in den ECO-MODUS, der den niedrigsten Energieverbrauch hat, und verlässt diesen automatisch nach 8 Stunden.
- Durch einen Moduswechsel oder das Ausschalten des Geräts mit der Fernbedienung wird die ECO-Funktion automatisch aufgehoben.
- Drücken Sie im ECO-MODUS die ECO-Taste, um diesen Modus zu verlassen.
- Hinweis: ECOSTAND funktioniert nur auf Geräten mit Wechselrichte

Verwenden

Automatische Operation

- Drücken Sie MODE und wählen Sie den Automatikmodus.
- Drücken Sie SPEED, um die Lüftergeschwindigkeit auszuwählen. Die Einstellungen sind NIEDRIG, MITTEL, HOCH, AUTO.
- Drücken Sie ON/OFF, um die Klimaanlage einzuschalten.
- Drücken Sie ON/OFF, um die Klimaanlage auszuschalten.

Kühlen erhitzen

(Klimaanlagen, die nur zum Kühlen dienen, haben keine Heizfunktion)

- Drücken Sie MODE und wählen Sie den Kühl- oder Heizmodus.
- Drücken Sie "▲" von "▼", um die Temperatur einzustellen. Die Einstellung ändert sich jedes Mal um 1°C im Bereich 16 - 35°C.
- Drücken Sie SPEED, um die Lüftergeschwindigkeit auszuwählen. Die Einstellungen sind NIEDRIG, MITTEL, HOCH, AUTO.
- Drücken Sie ON/OFF, um die Klimaanlage einzuschalten.
- Drücken Sie erneut ON/OFF, um die Klimaanlage auszuschalten.

Ventilator

- Drücken Sie MODE und wählen Sie den Lüftermodus.
- Drücken Sie SPEED, um die Lüftergeschwindigkeit auszuwählen. Die Einstellungen sind NIEDRIG, MITTEL, HOCH, AUTO.
- Drücken Sie ON/OFF, um die Klimaanlage einzuschalten.
- Drücken Sie ON/OFF, um die Klimaanlage auszuschalten.

Anmerkung: Wenn die Klimaanlage auf FAN steht, ist die Temperatureinstellung nicht aktiviert.

Luftentfeuchter

- Drücken Sie MODE und wählen Sie den Luftentfeuchter Modus.
- Drücken Sie "▲" von "▼", um die Temperatur einzustellen. Die Einstellung ändert sich jedes Mal um 1°C im Bereich 16 - 35°C.
- Drücken Sie SPEED, um die Lüftergeschwindigkeit auszuwählen. Die Einstellungen sind NIEDRIG, MITTEL, HOCH, AUTO.
- Drücken Sie ON/OFF, um die Klimaanlage einzuschalten.
- Drücken Sie ON/OFF, um die Klimaanlage auszuschalten.

Batterien

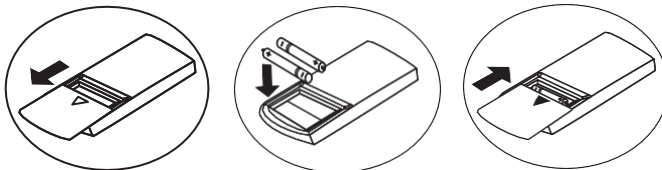

- Schieben Sie den Deckel in Pfeilrichtung auf.
- Legen Sie zwei neue Batterien in das Fach ein und achten Sie darauf, dass die Plus- und Minuspole richtig ausgerichtet sind (+ & -).
- Setzen Sie den Deckel wieder auf.

Aufmerksamkeit

- Richten Sie die Fernbedienung auf den Empfangssensor der Klimaanlage.
- Stellen Sie sicher, dass der Abstand zwischen der Fernbedienung und dem Empfangssensor nicht mehr als 8 Meter beträgt.
- Stellen Sie sicher, dass keine Gegenstände die Signalübertragung zwischen der Fernbedienung und dem Empfangssensor blockieren.
- Lassen Sie die Fernbedienung nicht fallen und werfen Sie sie nicht.
- Platzieren Sie die Fernbedienung nicht im direkten Sonnenlicht oder in der Nähe anderer Wärmequellen.
- Verwenden Sie zwei Batterien.
- Entfernen Sie die Batterien aus der Fernbedienung, wenn die Klimaanlage längere Zeit nicht benutzt wird.
- Wenn die Klimaanlage nicht auf die Fernbedienung reagiert, ersetzen Sie die Batterien.
- Entsorgen Sie Batterien stets umweltgerecht.

Anmerkung: Einige Geräte können die Funktion nicht aktivieren.

Design und Spezifikationen können ohne vorherige Ankündigung zum Zweck der Produktverbesserung geändert werden. Für weitere Informationen wenden Sie sich an die Vertriebsagentur oder den Hersteller.

Die Informationen sind zum Zeitpunkt der Drucklegung korrekt.

